

## Note

- Se il display è inserito nell'accendisigari ma il bambino non è sul seggiolino il display dopo circa 15 minuti passerà da luce verde a luce gialla per poi spegnersi completamente dopo circa 1 ora.
- Non adatto ai veicoli con la presa accendisigari sempre alimentata, anche ad auto spenta.
- Controllare il bambino se il display emette un segnale di allarme.
- Verificare che il bambino rientri nei limiti di peso 2,5-36 kg.
- Avvisa chi usa la tua auto che è dotata di questo sensore antiabbandono e informalo del funzionamento.
- Se nonostante la presenza del bambino sul seggiolino dopo circa 5 minuti il display non emette nessun beep e si spegne, significa che il tappetino è danneggiato o ha la batteria scarica. Va pertanto sostituito con urgenza.
- Il dispositivo serve solo a ricordare che il bambino è ancora sul seggiolino quando si spegne l'auto ma non solleva i genitori dalle loro responsabilità.
- Produttore e distributore non sono responsabili di eventuali casi di abbandono.
- Per ulteriori informazioni rivolgersi a: [info@phonocar.it](mailto:info@phonocar.it)

## Notes

- If the display is introduced in the cigarette lighter but the child is not in the seat, the display will change from green to yellow after about 15 minutes. Then it will turn off completely after about 1 hour.
- Not suitable for vehicles with the cigarette lighter always on, even when the car is off.
- Check the baby, if the display emits an alarm signal.
- Check that the child is within the weight limits 2,5 - 36 kg
- Warn people using your car, that it is equipped with an anti-abandonment sensor and inform them about its functioning.
- If, despite the presence of the baby in the seat, the display does not beep and turns off after about 5 minutes, it means that the mat is damaged or has a discharged battery. It must be urgently replaced.
- The device only serves to remind that the child is still in the seat when you turn off the car. Parents are not relieved of their responsibilities.
- Manufacturer and distributor are not responsible for any cases of abandonment
- For further information please contact: [info@phonocar.it](mailto:info@phonocar.it)

**Phonocar**  
COMPLEMENTS

**06890**



## Manuale d'uso ALLARME BIMBO A BORDO con SENSORE PER SEGGIOLINO SENZA FILI

## User manual BABY ON BOARD ALARM with WIRELESS SEAT SENSOR

### PHONOCAR S.p.A.

Via F.lli Cervi, 167/C • 42124 Reggio Emilia (Italy)  
Tel. +39 0522 941621 • Fax +39 0522 1602093  
e-mail: [info@phonocar.it](mailto:info@phonocar.it) • [www.phonocar.it](http://www.phonocar.it)

[phonocar.com](http://phonocar.com)



## Componenti Components

### Display per accendisigari Cigarette lighter display

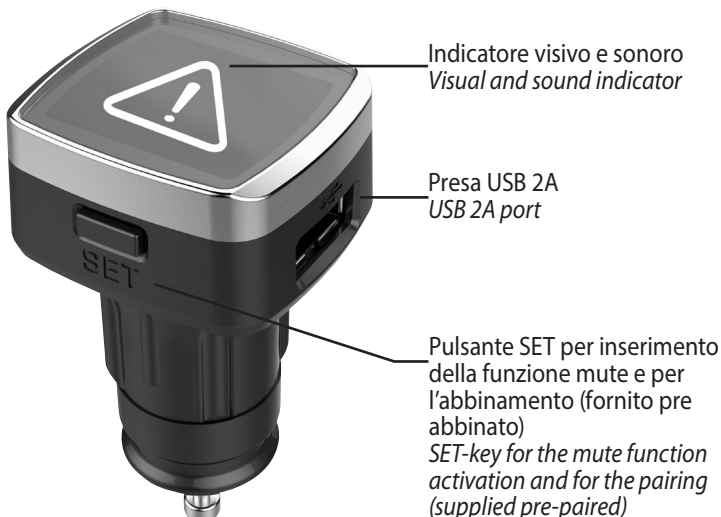

**Sensore a tappetino  
(da posizionare sotto l'imbottitura  
del seggiolino)  
Pad sensor  
(to be placed under the seat padding)**

## Certificazioni Certificates

**CE FCC RoHS**

Questo prodotto può essere usato negli stati membri CE.

Questo apparecchio è stato testato e trovato conforme ai limiti della classe B degli apparecchi digitali, ed ai sensi del Pari 15 delle normative FCC. Questi limiti sono pensati per garantire una ragionevole protezione dai danni causati da interferenze in luoghi residenziali.

Se non installato e usato in conformità con il manuale può causare interferenze radio.

Non ci sono comunque garanzie che non accada in particolari situazioni.

Se l'apparecchio causa interferenze alla ricezione radio o TV che si interrompono spegnendolo, l'utilizzatore è invitato a eliminare le interferenze in uno dei seguenti modi:

- Riorientare o riposizionare l'antenna ricevente.
- Aumentare la distanza tra l'apparecchio ed il ricevente.
- Collegare l'apparecchio ad un circuito esterno o diverso da quello utilizzato dal ricevente.
- Consultare il venditore o un esperto tecnico radio/tv.

This product may be used in the EC member states. This equipment has been tested and found to comply with the limits for a class B digital device, pursuant to Part 15 of the FCC Rules. These limits are designed to provide reasonable protection against harmful interferences in a residential environment.

If not installed and used in accordance with this manual, it may cause radio interferences.

However, there is no guarantee that this will not happen in any particular situation.

If the device does cause interferences to radio or TV reception, which can be stopped by turning the device off, the user is advised to try to correct the interferences by one or more of the following measures:

- Reorient or relocate the receiving antenna.
- Increase the distance between the device and the receiver.
- Connect the device into an external circuit or into a circuit different from that to which the receiver is connected.
- Consult the dealer or an experienced radio/technician for help.

### 01 Bambino accomodato e fissato sul seggiolino prima di accendere il veicolo

*Baby placed and fastened to the seat before turning on the vehicle*

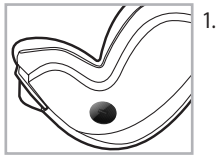

1. Posizionare il sensore a tappetino sotto l'imbottitura del seggiolino.  
*Place the mat sensor under the seat padding.*



2. Accomodare il bambino sul seggiolino ed assicurarsi che sia ben allacciato.  
*Place the baby in the seat and make sure that it is properly fastened.*

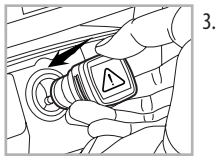

3. Inserire il display nella presa accendisigari senza premere il SET.  
*Introduce the display into the cigarette lighter without pressing the SET key.*

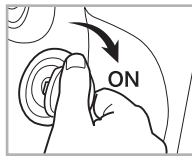

4. Inserire la chiave ed avviare il motore.  
*Introduce the key and start the engine.*



5. Il display si accende con luce verde e dopo circa 5 minuti emette 2 beep per confermare la presenza del bimbo sul seggiolino.  
*The display turns on green and after about 5 minutes it emits 2 beeps to confirm the presence of the baby on the seat.*

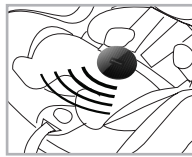

6. Display e sensore sono abbinati e il sistema è in funzione.  
*Display and sensor are paired: the system is working.*

### 02 Bambino accomodato sul seggiolino dopo aver avviato il veicolo

*Baby placed in the seat after starting the vehicle*

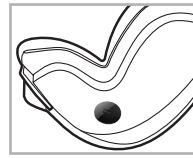

1. Posizionare il sensore a tappetino sotto l'imbottitura del seggiolino.  
*Place the mat sensor under the seat padding.*

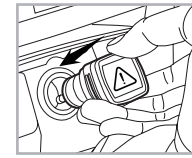

2. Inserire il display nella presa accendisigari senza premere il SET.  
*Introduce the display into the cigarette lighter without pressing the SET key.*

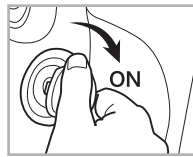

3. Inserire la chiave ed avviare il motore.  
*Introduce the key and start the engine.*

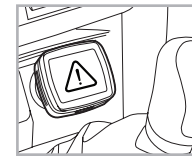

4. Il display si accende con luce verde.  
*The display turns green.*



5. Accomodare il bambino sul seggiolino ed assicurarsi che sia ben allacciato.  
*Place the baby in the seat and make sure that it is properly fastened.*



6. Il display si accende con luce verde e dopo circa 5 minuti emette 2 beep per confermare la presenza del bimbo sul seggiolino. Il sistema è in funzione.  
*The display turns on green and after about 5 minutes it emits 2 beeps to confirm the presence of the baby on the seat. The system is working.*

### 03 Il bambino si muove o lascia il seggiolino durante il trasporto

*The baby moves or leaves the seat when travelling*



1. Il bambino non è correttamente seduto sul seggiolino.  
*The baby is not properly placed in the seat.*



2. Il display emetterà 3 bip e la luce diventerà rossa.  
*The display will beep 3 times and the light will turn red*



3. Il bambino torna ad essere correttamente seduto.  
*The baby returns to a correct sitting position.*



4. Il display torna a luce verde.  
*The display returns to green.*

### 04 Il bambino è ancora seduto sul seggiolino quando si spegne l'auto

*The baby is still sitting in the seat when the car is switched off*

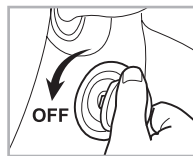

1. Auto spenta / ACC OFF.  
*Car off / ACC OFF.*



2. Bambino ancora sul seggiolino.  
*The baby is still in the seat.*



3. Il display emetterà dei beep per circa 15 secondi e la luce lampeggerà da verde a rosso.  
*The display will beep for about 15 seconds and the light will flash from green to red.*